



PX/QX

Gebruikers handleiding

Revisie A

Inhoudsopgave

INHOUDSOPGAVE	3
INTRODUCTIE	5
SYSTEEMLOGBOEK	5
BLOKKEN EN INSCHAKELGROEPEN	5
ZONES (DETECTORS).....	5
GEBRUIKERS-, GROEPS- EN ZONEBENAMINGEN.....	6
PIN-CODES	6
BEDIENDELEN EN DISPLAYS	6
BEDIENDELEN.....	6
PROXIMITY SLEUTELHANGER.....	6
BEDIENEN VAN HET SYSTEEM	7
EENVOUDIG INSCHAKELEN	8
HELP.....	8
SERVICE OP AFSTAND	8
ONGELDIGE PIN-CODES.....	9
INSCHAKELEN	10
INSCHAKELEN MET EEN BEDIENPANEEL.....	10
<i>Eenvoudig inschakelen</i>	10
<i>Stoppen van de inschakelprocedure</i>	11
SLEUTELSCHAKELAAR	11
AUTOMATISCH INSCHAKELEN	11
INSCHAKELMELDINGEN	11
INSCHAKEL FOUTEN.....	12
UITSCHAKELEN	13
UITSCHAKEL METHODEN	13
<i>Uitschakelen met een bedienpaneel</i>	13
<i>Sleutelschakelaar</i>	14
<i>Automatisch uitschakelen</i>	14
UITSCHAKELMELDINGEN	14
RESET	15
TEST	16
MONTEUR	17
PIN	17
GEBRUIKER	18
NAAM.....	18
PIN.....	18
BEVOEGDHEID	19
TELEFOON NUMMER	20
LOGBOEK	21
TIJD	22
INSCHAKEL GROEP	22
DEURBEL	22

PRINT TEKST	22
WEERGEVEN TAG GEBRUIKER	23
COPIEER GEBRUIKER	23
ZONE STATUS	24
APPENDIX A – GEBRUIKER BEVOEGDHEDEN	25
APPENDIX B – TEKST WIJZIGEN	26
APPENDIX C - SYSTEEM GEGEVENS	27
BEDIENDELEN	27
GEBRUIKERS.....	27
ZONES	28
INSCHAKELGROEPEN	28

Introductie

Het QX/PX elektronisch alarmsignaleringsstelsel is uiterst modern en flexibel en kan daarom toegepast worden voor elk type beveiligingsinstallatie. Door de uitgebreide programmeerbare functies kan het stelsel volledig "op maat" worden gemaakt. Delen van de installatie kunnen worden geprogrammeerd met verschillende beveiligingsniveaus.

Het stelsel bestaat uit een centrale controle unit, afhankelijk van uw situatie bijv. geïnstalleerd in de meterkast en ten minste één bediendeel.

Middels een bediendeel kan de gebruiker een groot aantal functies instellen die door de installateur tijdens de installatie zijn geprogrammeerd. Sommige functies kunnen - wanneer dat nodig is - door een geautoriseerde gebruiker opnieuw worden geprogrammeerd, bewerkt of bekeken.

Functie	QX18i	QX34	PX18	PX34	PX80	PX500
Aantal zones maximaal	15	30	18	34	80	512
Aantal inschakelgroepen	4	8	4	8	16	32
Aantal gebruikers	15	30	20	40	100	200
Aantal logboekregels	250	250	500	500	1000	2000

Stelsellogboek

Voor het stelsel wordt een logboek bijgehouden waarin minimaal de 250 meest recente gebeurtenissen in het stelsel worden vastgelegd. In het logboek worden alle gebeurtenissen in het stelsel vastgelegd, bijvoorbeeld de tijd en naam van de gebruikers die inloggen in het stelsel, de nummers van bediendelen, in- en uitschakeltijden, wijzigingen in de stelselinstellingen, foutcondities, enz. Wanneer het logboek vol is zal de oudste gebeurtenis automatisch worden verwijderd wanneer een nieuwe gebeurtenis moet worden geregistreerd.

Alle geregistreerde gebeurtenissen hebben een datum- en tijdsvermelding en kunnen bekeken of afgedrukt worden. Afdrukken kan alleen wanneer in het stelsel een printer aanwezig is.

Blokken en inschakelgroepen

Voor een adequate beveiliging kan het nodig zijn om het te beveiligen object op te splitsen in een aantal blokken. De verschillende blokken kunnen worden gegroepeerd, waardoor bepaalde instellingen gemakkelijk voor meer dan een blok tegelijk kunnen worden aan- of uitgezet.

De installateur heeft uw stelsel zodanig geïnstalleerd en geconfigureerd dat de indeling in blokken en groepen optimaal is voor de manier waarop u het object wilt beveiligen.

Wanneer het stelsel meer dan een blok bevat, kunnen een of meerdere blokken worden geconfigureerd als common (gemeenschappelijk) blok. Een common blok wordt automatisch mee ingeschakeld wanneer alle andere blokken in het stelsel zijn ingeschakeld en wordt automatisch mee uitgeschakeld wanneer een van de andere blokken in het stelsel wordt uitgeschakeld.

Zones (detectoren)

Aan elke detector of sensor in de installatie wordt een uniek zonenummer en tekst gekoppeld. De installateur heeft elke zone geprogrammeerd om op een bepaalde manier te reageren wanneer de zone wordt geactiveerd bij in- en/of uitgeschakeld blok. De manier waarop de zone is geprogrammeerd hangt af van het soort detector, de locatie van de detector en het doel.

Wanneer een detector een blijvende alarmconditie heeft door bijvoorbeeld een defect of deur welke niet goed sluit, kan de betreffende detector door een geautoriseerde gebruiker tijdelijk worden uitgeschakeld. Dit wordt blokkeren genoemd. Dit is alleen mogelijk bij zones die daarvoor geprogrammeerd zijn. Dit is zeker niet mogelijk met bijvoorbeeld overvaldrukknoppen en entredeur magneetcontacten.

Gebruikers-, groeps- en zonebenamingen

Elke gebruiker, groep en zone kan worden geprogrammeerd met een tekstsomschrijving. Deze tekst kan alleen door een geautoriseerde gebruiker worden gewijzigd.

PIN-codes

Elke gebruiker van het systeem heeft een eigen, unieke code (PIN of PIN-code). Deze code kan een PINcode zijn, een Smartkey (elektronische sleutel) of Proxsleutelhanger. Elektronische sleutels kunnen alleen worden gebruikt bij een bediendeel met een sensor voor elektronische sleutels. Een Proxsleutelhanger kan alleen worden gebruikt bij een bediendeel met een ingebouwde Proxlezer.

In deze handleiding worden gebruikerscodes kortweg aangeduid als PIN-code of PIN.

Bediendelen en displays

Bediendelen



Het bediendeel is voorzien van een LCD-display waarop 2 regels van 16 tekens kunnen worden weergegeven en een verlicht numeriek toetsenbord waarmee toegang tot het systeem kan worden verkregen en door geautoriseerde gebruikers functies kunnen worden geactiveerd. Bediendelen kunnen voorzien zijn van een elektronische sleutelsensor of een interne Proxlezer voor Proxsleutelhangers. Op het bediendeel zit ook een indicatielampje voor de netspanning. Wanneer dit indicatielampje knippert wordt het systeem niet uit het lichtnet gevoed, maar vanuit de accu.

Proximity sleutelhanger

Een gebruiker kan, in plaats van met een PINcode, ook met een contactloze Proxsleutelhanger inloggen in het systeem wanneer het bediendeel is voorzien van een optionele Proxlezer. De Proxsleutelhanger kan aan een sleutelbos worden gehangen. De Proxsleutelhanger maakt geen contact met het bediendeel, deze hoeft u alleen even voor het bediendeel te houden. Slijtage is hiermee tot een minimum beperkt.

Alle Proxsleutelhangers hebben een eigen, unieke code waarvoor geen duplicaten kunnen worden verstrekt. Uw installateur kan zonnodig reserve- of vervangende Proxsleutelhangers leveren. Bij verlies van een Proxsleutelhanger moet deze gewist of overschreven worden in het systeem. Dit kan door de beheerder van het systeem worden uitgevoerd.

Bedienen van het systeem

In de normale dagsituatie zal op het display de tijd, datum en de installateurs naam zichtbaar zijn. Na intoetsen van een geldige gebruikerscode, verschijnt het gebruiker menu op het display. De vanuit de fabriek ingestelde "Manager" code is 1234. Toets deze code in, gevolgt door ✓ om in te loggen.

Opmerking: indien uw systeem is ingesteld voor "Eenvoudig inschakelen", dan zal na intoetsen van uw PIN code het systeem direct gaan inschakelen. Door gedurende de uitlooptijd even op de toets X te drukken, zal het menu verschijnen.

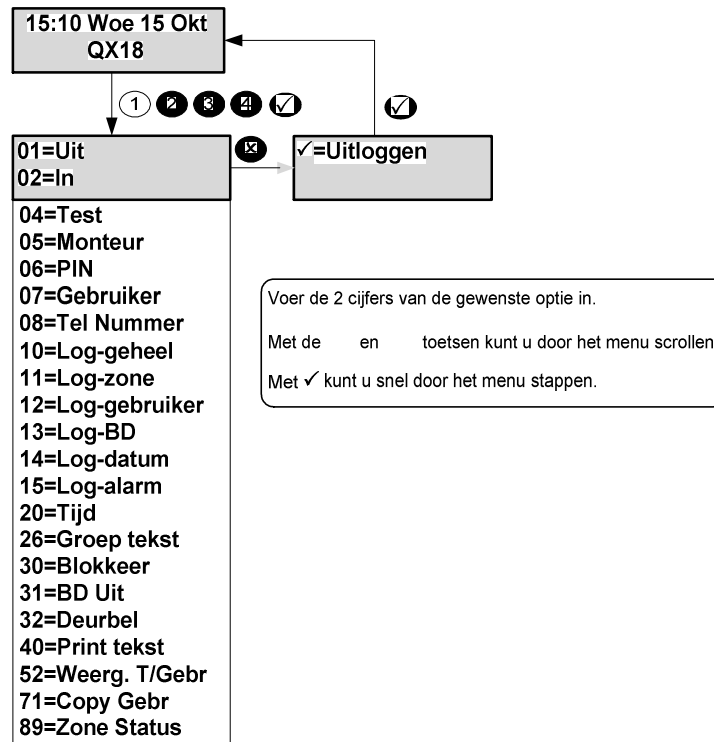

Alle mogelijke menu opties zijn in bovenstaande figuur weergegeven. De beschikbare menu opties zijn afhankelijk van de gebruiker bevoegdheid, de programmering van uw systeem en de huidige status van uw systeem. Zie appendix A voor details.

Op het display worden slechts 2 menu opties weergegeven maar de gewenste optie kan geselecteerd worden door intoetsen van het gewenste optie nummer.

Alle menu's worden in deze handleiding besproken.

Indien geen optie ingetoetst wordt, zal het systeem na 2 minuten terugkeren naar de dagstand.

Is een geselecteerde optie niet beschikbaar is, zal de reden hiervoor worden weergegeven.

Eenvoudig inschakelen

Indien uw systeem is ingesteld voor “eenvoudig inschakelen”, dan zijn alle PIN-codes 4 cijfers lang en hoeft de PIN-code niet bevestigd te worden met de toets ✓. Het is wel mogelijk een proximity Tag te gebruiken ter vervanging van de PIN-code.

Help

Indien op het display de gebruikers menu's zichtbaar zijn, kunt u door op de Help toets (?) te drukken, informatie over het systeem weergeven. Er zijn het 3 opties.

Optie	Omschrijving
0=Remote Service	Wordt gebruikt om service op afstand te activeren, indien dit door uw installateur wordt ondersteund.
1=Contract	Het Contract nummer is een referentie nummer, ingevoerd door uw installateur, ter identificatie van uw systeem.
2=Product Info	De Product informatie betreft het type controlepaneel en de huidige software versie.

Een bevoegd gebruiker kan verschillende instellingen in het systeem veranderen. Met de Help toets (?) kan tijdens het wijzigen de keuzemogelijkheden zichtbaar gemaakt worden.

Service op afstand

Voor het activeren van “Service op afstand”, zal u van uw installateur een cijfer krijgen dat u dient in te voeren, zodat het systeem een telefonische verbinding naar uw installateur kan maken. Uw installateur krijgt hierdoor de mogelijkheid om de conditie van uw systeem te controleren en eventuele problemen te identificeren en op te lossen.

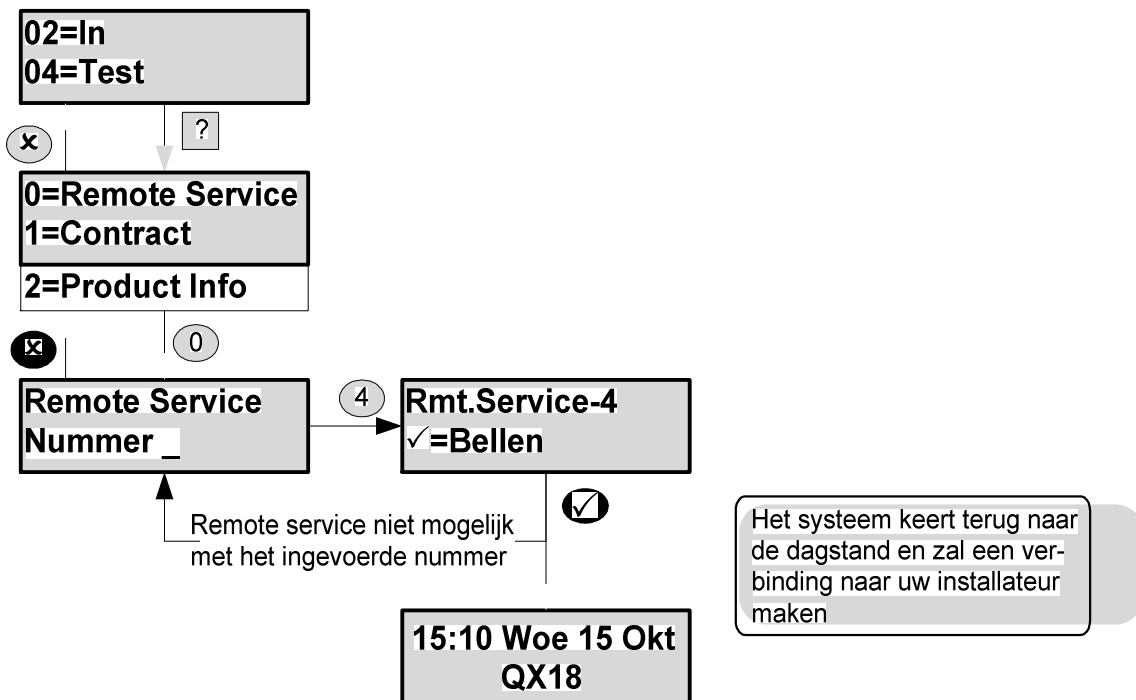

Ongeldige PIN-codes

Indien “Eenvoudig inschakelen” NIET is ingesteld, en er wordt een onjuiste PIN-code ingetoetst, verschijnt gedurende een aantal seconden de melding “Onjuiste PIN” op het display. Het aantal maal dat een ongeldige PIN-code mag worden ingetoetst, is door uw installateur ingesteld. Indien het ingestelde maximaal aantal PIN pogingen wordt overschreden, wordt het bedieningspaneel gedurende 5 minuten onbruikbaar. Op het display verschijnt de melding “Buiten gebruik”. Elke poging een PIN-code in te voeren tijdens die periode, zal de blokkering met 5 minuten verlengen.

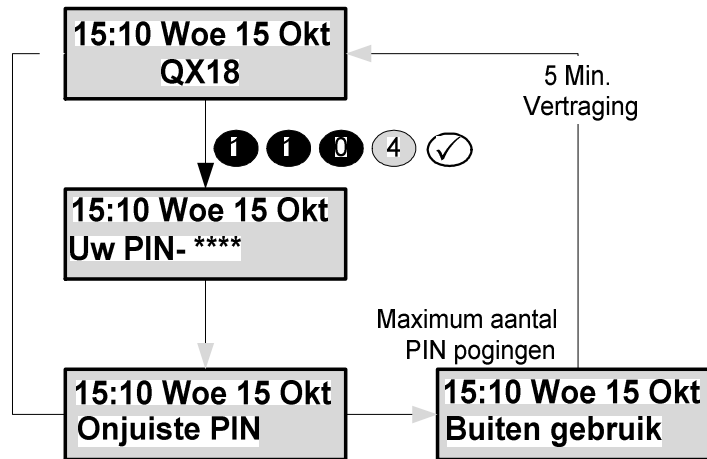

Inschakelen**Menu-02**

Uw systeem kan onderverdeeld zijn in één of meerdere “Inschakel groepen”. Elk van deze inschakelgroepen kan individueel ingeschakeld worden. Afhankelijk van de bevoegdheid kan een gebruiker één of meerdere groepen inschakelen.

De inschakel procedure kan gestart worden door:

1. een gebruiker op een bedienpaneel.
2. door het bedienen van een sleutelschakelaar.
3. Automatisch door middel van een klokprogramma.
4. op afstand, door uw installateur, m.b.v. de speciale Up/Download software.

Er kan op de volgende manieren worden ingeschakeld:

1. Direct, er zal geen uitlooptoon klinken.
2. Getimed, waardoor ingeschakeld wordt na het verstrijken van de uitlooptijd.
3. Getimed, echter de uitlooptijd wordt beïndigd na het sluiten van de laatste deur in de vertrekroute.

Uw installateur zal u tijdens opleveren van het systeem uitgelegd hebben welke inschakelmethode voor u van toepassing is.

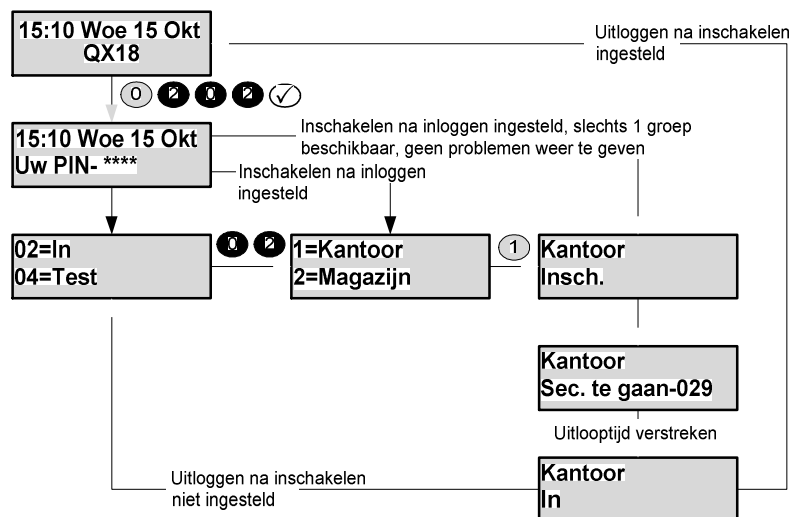
Inschakelen met een bedienpaneel**Eenvoudig inschakelen**

Uw systeem kan ingesteld zijn voor één van de twee onderstaande methoden voor eenvoudig inschakelen.

Bij de 1^e mogelijkheid, zal het systeem na intoetsen van uw PIN-code (zonder ✓ toets) direct gaan inschakelen. Als tijdens de uitlooptijd de vertraagde zone (b.v. de voordeur) geactiveerd wordt, zal er volledig ingeschakeld worden (want u verlaat het pand). Wordt de vertraagde zone niet geactiveerd, dan wordt er gedeeltelijk ingeschakeld (want u blijft thuis en gaat naar boven).

Door tijdens de uitlooptijd X te toetsen, zal het gebruiker menu verschijnen.

Bij de 2^e mogelijkheid kan er ingeschakeld worden zonder eerst de PIN-code in te toetsen. Er kunnen tot maximaal 4 inschakelgroepen ingeschakeld worden.

Bijvoorbeeld: Voor inschakelen van groep 1: toets 1 + ✓. Voor inschakelen van het gehele systeem, toets 0 + ✓.

Stoppen van de inschakelprocedure

De inschakelprocedure kan gedurende de uitlooptijd gestopt worden door op de toets “x” te drukken, een geldige PIN code in te toetsen op een ander bedienpaneel, of de sleutelschakelaar terug naar de stand “Uit” te draaien.

Sleutelschakelaar

Uw systeem kan voorzien zijn van een sleutelschakelaar, waarmee In- en/of Uitgeschakeld kan worden. Zo'n sleutelschakelaar kan zijn van het “vaste stand” type (omdraaien is inschakelen, terug draaien is uitschakelen) of het “puls” type (omdraaien en terug laten komen is inschakelen, ditzelfde nogmaals doen is uitschakelen).

Automatisch inschakelen

Uw systeem kan tevens ingesteld zijn voor “Automatisch In- en/of Uitschakelen”. De installateur zal dan in overleg met u de betreffende in- en uitschakel tijdstippen hebben ingesteld. Het klokprogramma kan rekening houden met vrije dagen en vakantie perioden.

Inschakelmeldingen

Indien er een situatie is waarvan u op de hoogte moet zijn voordat u gaat inschakelen, zal hiervan een melding op het display verschijnen. Dit zijn zogenaamde “Inschakelmeldingen”, die nadat u deze bevestigd heeft met de “√” toets een verdere normale inschakeling niet belemmeren.

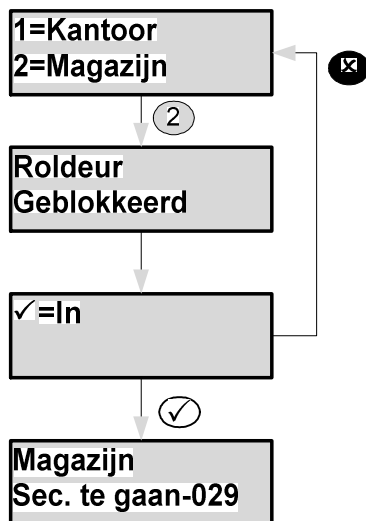

Onderstaande inschakelmeldingen kunnen weergegeven worden:

1. Geblokkeerde zones
2. Duurtest fout (speciale test, door uw installateur ingesteld)
3. Geïsoleerde zones
4. Telefoon lijnfout (alleen indien inschakelen met lijnfout is ingesteld)
5. Zones die geshunt zijn

Inschakel fouten

Als het systeem (of een deel hiervan) niet ingeschakeld kan worden, zal de reden hiervoor op het display weergegeven worden. Dit kan zijn bij het starten van de inschakelprocedure, of aan het einde hiervan (afhankelijk van de instellingen van uw systeem). Indien de uitlooptijd gestart is, zal de zoemer onderbroken klinken, echter de inschakelprocedure zal normaal doorgaan. Als er na het verstrijken van de uitlooptijd nog steeds een fout is, zal het systeem niet inschakelen en dient u terug te gaan naar het bedienpaneel om te kijken wat de fout is. Indien ingesteld zal tevens de sirene klinken.

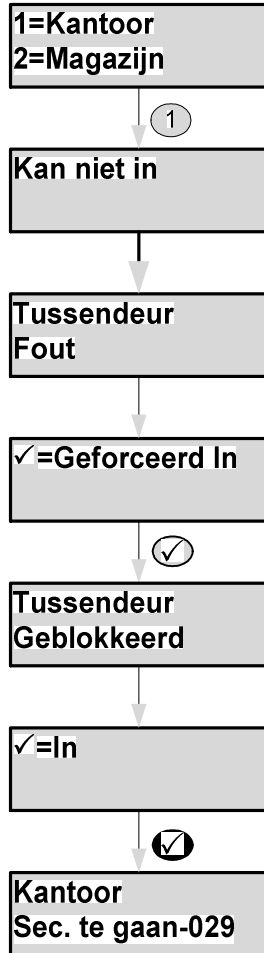

Als de foutmeldingen zijn weergegeven, zal (indien ingesteld door uw installateur) de mogelijkheid geboden worden geforceerd in te schakelen. De open zones zullen dan automatisch geblokkeerd worden. Voor de betreffende zones moet echter wel ingesteld zijn dat deze geblokkeerd mogen worden.

Uitschakelen**Menu-01**

Uw systeem kan onderverdeeld zijn in één of meerdere “Inschakel groepen”. Elk van deze inschakelgroepen kan individueel uitgeschakeld worden. Afhankelijk van de bevoegdheid kan een gebruiker één of meerdere blokken uitschakelen.

Er kan op de volgende manieren worden uitgeschakeld:

1. door een gebruiker middels een bedienpaneel
2. door het bedienen van een sleutelschakelaar
3. Automatisch door middel van een klokprogramma
4. Op afstand, m.b.v. de speciale Up/Download software

Uw installateur zal u tijdens opleveren van het systeem uitgelegd hebben welke uitschakelmethode voor u van toepassing is.

Uitschakel methoden

Indien uw systeem beschikt over een vertraagde zone (b.v. de entree deur), zal na openen van die zone een zoemer klinken, ten teken dat er uitgeschakeld moet worden. U volgt dan de afgesproken route naar het bedienpaneel of de sleutelschakelaar en schakelt het systeem uit. Is na de (ingestelde) inlooptijd NIET uitgeschakeld, dan zal er gedurende een bepaalde tijd (50% van de inlooptijd) een waarschuwingssignaal klinken. Is er voor het verstrijken van die extra tijd NIET uitgeschakeld, dan zal er een alarm gegenereerd worden.

Indien tijdens de inlooptijd afgeweken wordt van de normale route, dan zal in het uit te schakelen deel geen alarm ontstaan (conform regelgeving DD243 2002)

Uitschakelen met een bedienpaneel

Uw systeem kan door de installateur ingesteld zijn om automatisch, na intoetsen van uw PIN-code, uit te schakelen. In onderstaande diagram zijn de 2 uitschakel methoden weergegeven.

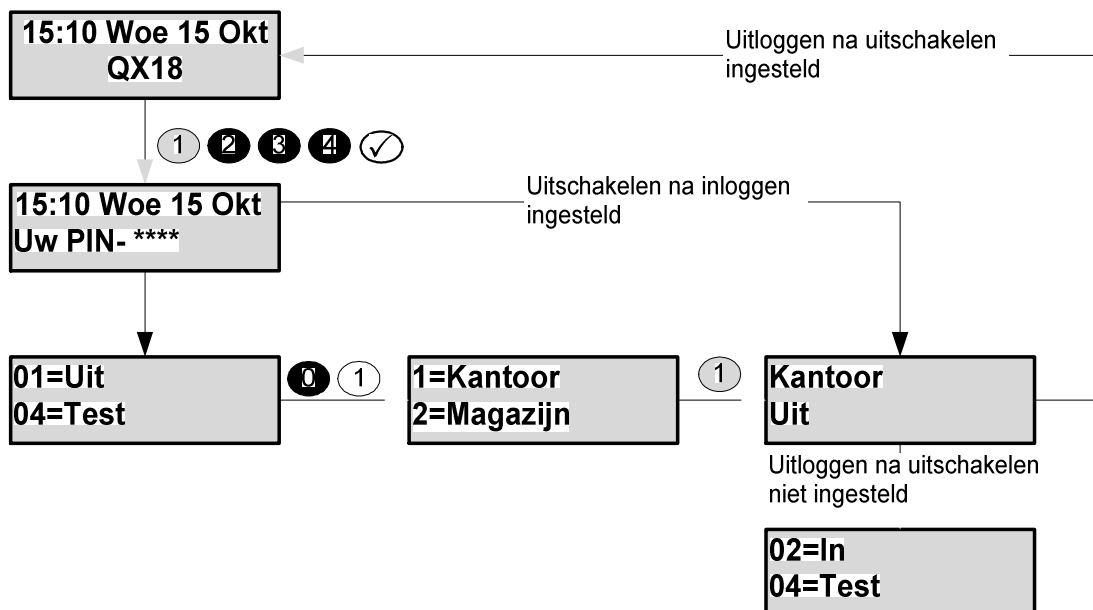

Sleutelschakelaar

Uw systeem kan voorzien zijn van een sleutelschakelaar, waarmee In- en/of Uitgeschakeld kan worden. Zo'n sleutelschakelaar kan zijn van het "vaste stand" type (omdraaien is inschakelen, terug draaien is uitschakelen) of het "puls" type (omdraaien en terug laten komen is inschakelen, ditzelfde nogmaals doen is uitschakelen).

Automatisch uitschakelen

Uw systeem kan tevens ingesteld zijn voor "Automatisch In- en/of Uitschakelen". De installateur zal dan in overleg met u de betreffende in- en uitschakel tijdstippen hebben ingesteld. Het klokprogramma kan rekening houden met vrije dagen en vakantie perioden.

Uitschakelmeldingen

Indien er een situatie is waarvan u op de hoogte moet zijn nadat u heeft uitgeschakeld, zal hiervan een melding op het display verschijnen. Dit zijn zogenaamde "Uitschakelmeldingen". Deze meldingen blijven ongeveer 4 seconden zichtbaar. Indien er meerdere meldingen aanwezig zijn, worden deze achtereenvolgens getoond.

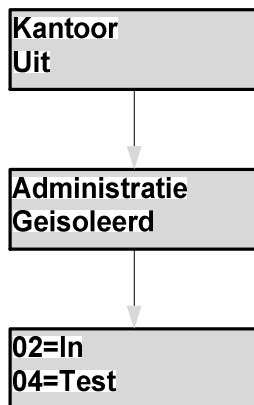

Onderstaande uitschakelmeldingen kunnen weergegeven worden:

1. Geblokkeerde 24 uren zones
2. Duurtest fout (speciale test, door uw installateur ingesteld)
3. Geïsoleerde zones
4. Telefoon lijnfout (alleen indien inschakelen met lijnfout is ingesteld)
5. Zones die geshunt zijn
6. Zones die alarmlimiet hebben overschreden

Reset**Menu-03**

Wanneer een alarmsituatie is ontstaan terwijl de installatie ingeschakeld was, zal de alarmmelding worden weergegeven nadat de groep is uitgeschakeld.

Wanneer meerdere alarmmeldingen aanwezig zijn, zal het display vervolgens de volgende alarmmelding(en) weergeven. Nadat de laatste alarmmelding is weergegeven, wordt de resetprompt weergegeven.

Na een succesvolle reset verschijnt het normale menu in het display.

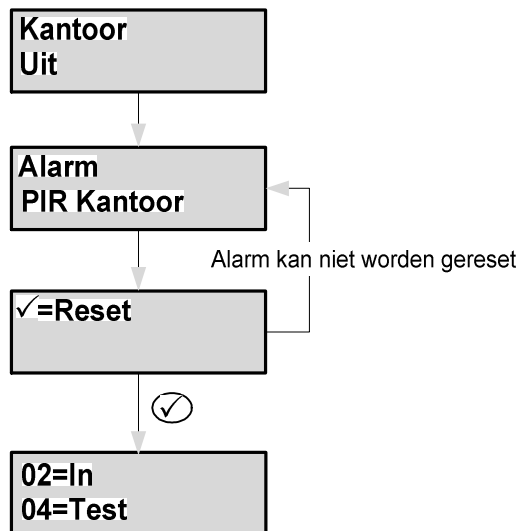

Indien een alarm niet kan worden gereset, er is bijvoorbeeld een "Sabotage Achterdeur" vanwege b.v. een kabelbreuk, dan zal deze melding na resetten terugkomen in het display. Indien u zelf niet deze storing kunt verhelpen, dient u uw installateur te raadplegen.

Test

Menu-04

Elk blok in het alarmsysteem kan individueel (of het systeem in z'n geheel (geheel=Blok 0)) getest worden. De test functies zijn beperkt tot een maximum van 1 uur. Is de test niet door een gebruiker beëindigd, dan wordt de test-mode automatisch na 1 uur beëindigd.

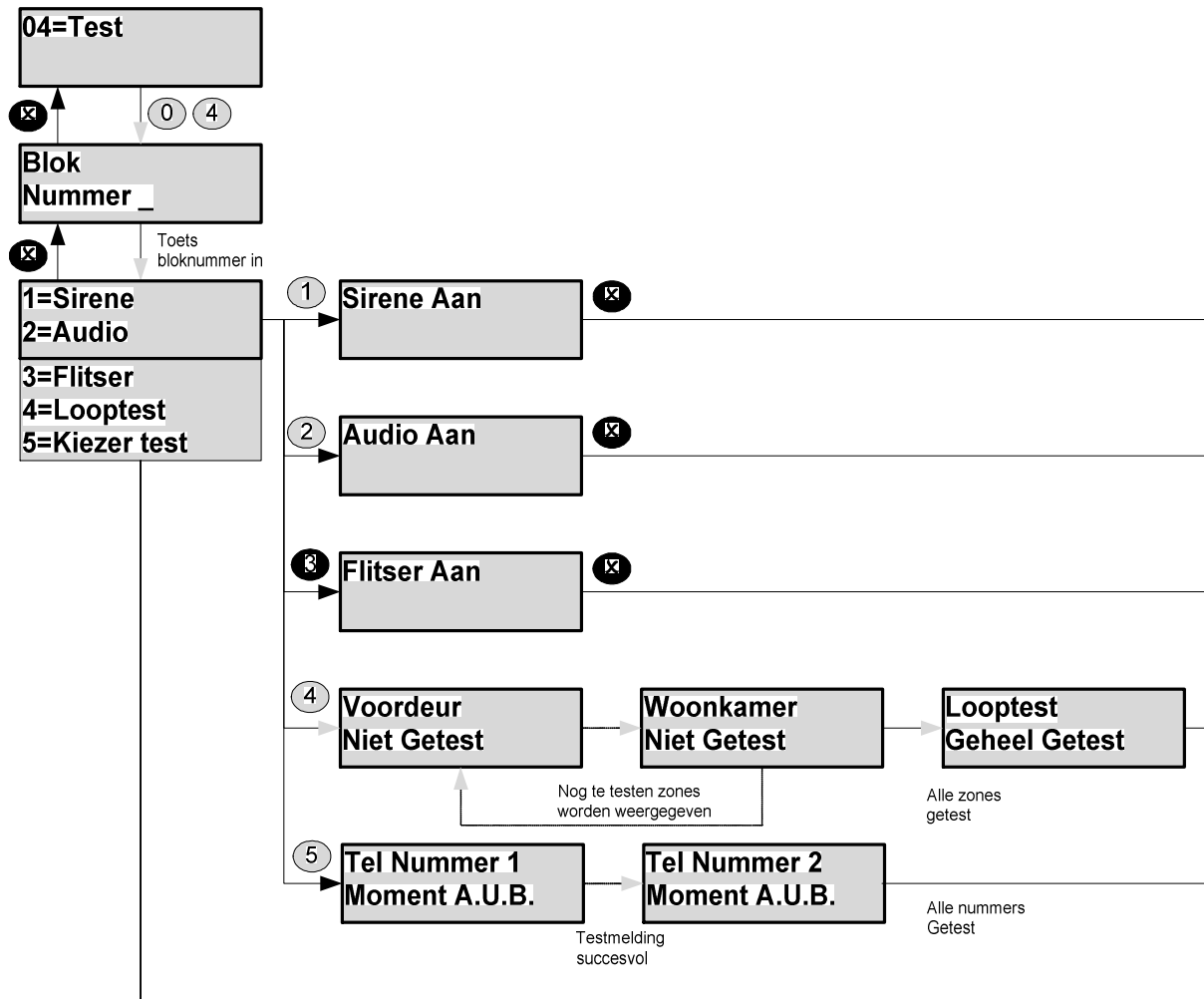

Tijdens de uitgeschakelde periode wordt de activering van alle zones geregistreerd. Na selecteren van de looptest, zullen alleen de nog niet geactiveerde zones worden weergegeven. Indien ALLE zones getest moeten worden, beëindig dan de looptest met toets "x" en selecteer de looptest nogmaals. Na beëindigen van de looptest (handmatig of automatisch) zal:

1. een geactiveerde brandzone een brand alarm genereren.
2. een geactiveerde 24-uurs zone tijdelijk geblokkeerd worden .
3. er bij een geactiveerde overval zone een melding weergegeven worden.

Na selecteren van de "Kiezer test" zal het systeem een testmelding versturen naar alle ingestelde telefoonnummers.

Monteur

Menu -05

Middels menu 05=Monteur kunt u, indien ingesteld, als bevoegd gebruiker uw installateur toelaten tot het systeem. Uw installateur heeft dan de mogelijkheid uw systeem uitgebreid te testen, of wijzigingen aan te brengen in de programmering.

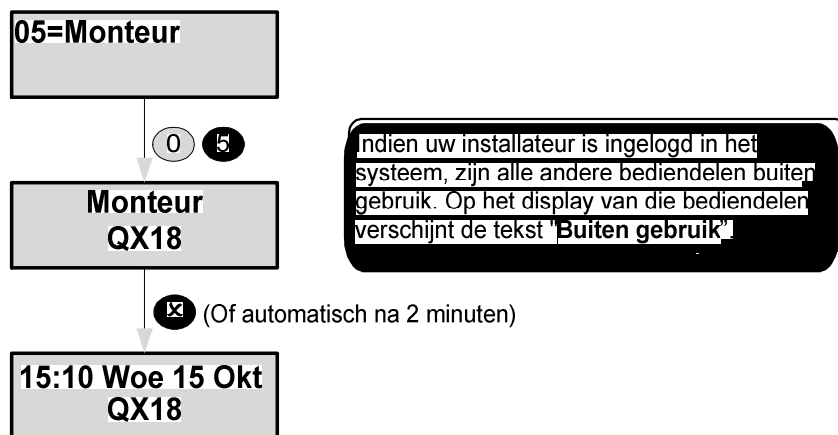

Na inloggen kan de installateur maximaal 8 uur werkzaamheden uitvoeren.

PIN

Menu -06

Alle gebruikers worden door het systeem herkend aan de hand van een gebruikerscode. Een gebruikerscode kan zijn een PIN-code of een Proximity tag. Om een gebruikerscode te wijzigen logt u in op een bediendeel middels uw huidige gebruikerscode en selecteert u menu 06=PIN. Volg vervolgens de aanwijzingen in het display.

Wanneer menu 06=PIN niet beschikbaar is, betekent dat, dat het systeem zodanig is ingesteld, dat u uw eigen PIN-code niet kunt wijzigen, maar dat een nieuwe PIN-code alleen door de systeembeheerder kan worden toegewezen.

Wanneer het systeem daarvoor geschikt is, kan een gebruiker in plaats van een PIN-code een Proximity Tag gebruiken. Als u een Proximity Tag wilt toekennen, houd u deze voor het bediendeel, wanneer het systeem vraagt om een nieuwe PIN-code.

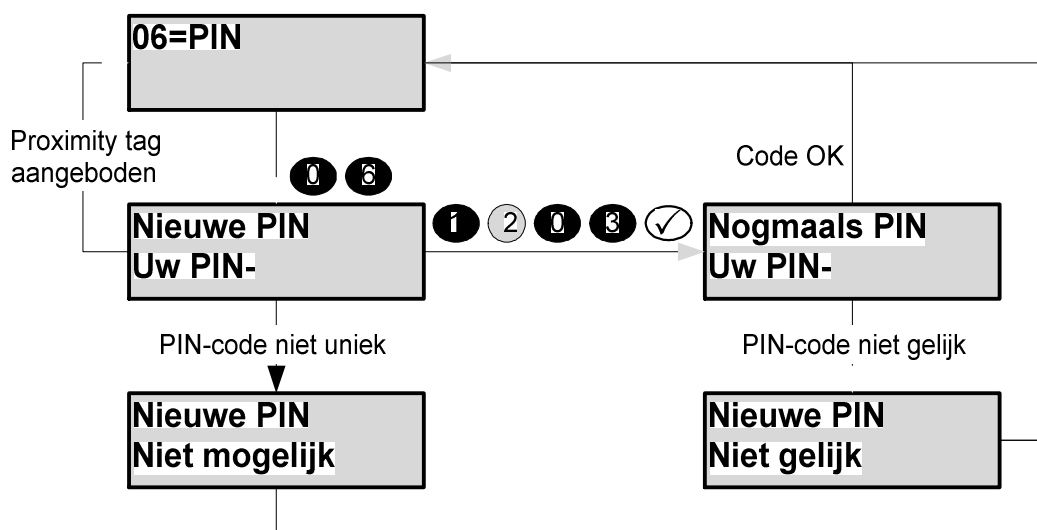

Indien de door u gekozen nieuwe PIN-code reeds door een ander gebruikt wordt, zal die persoon na inloggen gemeld worden dat de PIN-code bij een ander persoon bekend is. Vervolgens zal die persoon zijn PIN-code moeten te wijzigen volgens de instructies in het display.

Gebruiker **Menu -07**

Een Manager bevoegdheid kan van andere gebruikers (uitgezonderd de installateur) de naam, PIN-code en bevoegdheid wijzigen. De te wijzigen gebruikers zijn gebruiker 02 t/m 200 (afhankelijk van uw type systeem).
In dit voorbeeld wordt gebruiker 03 gewijzigd.

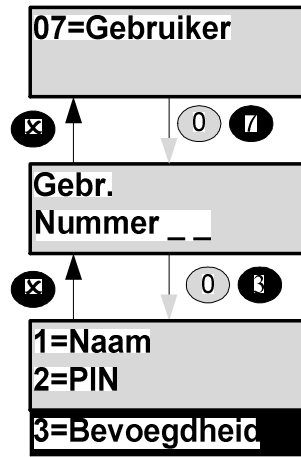

De instellingen van gebruiker 02 kunnen alleen door de installateur (= gebruiker 01) of gebruiker 02 gewijzigd worden.

Gebruiker menu **Naam** **Sub-menu-1**

Indien deze optie is geselecteerd, wordt de huidige naam zichtbaar en kan deze gewijzigd worden. In appendix B staat beschreven hoe teksten gewijzigd kunnen worden. Een gebruikersnaam kan maximaal 10 karakters lang zijn.

Gebruiker menu **PIN** **Sub-menu -2**

Voor het wijzigen van een bestaande (eigen) PIN-code, zie menu **06=PIN**.
De vanuit de fabriek ingestelde PIN-codes zijn in onderstaande tabel weergegeven.

Standaard PIN-codes	
Gebruiker Nummer	PIN-code
02	1234
03-200	Geen PIN-code

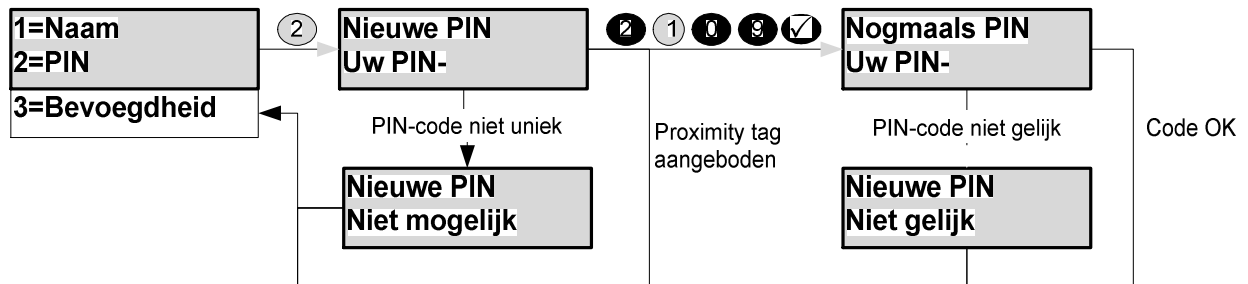

Gebruiker menu	Bevoegdheid	<i>Sub-menu -3</i>
-----------------------	--------------------	--------------------

Voor elke gebruiker zal een bepaalde bevoegdheid ingesteld moeten worden. Vervolgens moet bij die gebruiker een aantal opties ingesteld worden. Per gebruiker moet nl. ingesteld worden over welke inschakelgroepen die persoon bevoegdheid heeft.

Optie	Instelling	Omschrijving
Wijzig PIN	Aan/Uit	Voor elke bevoegdheid (uitgezonderd Manager) kan ingesteld worden of de eigen PIN-code gewijzigd mag worden.
Inlog Inschakelen	Aan/Uit	Wanneer deze functie aangezet is, zal in plaats van het standaardmenu na inloggen een inschakelprompt worden weergegeven. Men kan direct kiezen wat er ingeschakeld moet worden, of teruggaan naar het menu met de "X" toets. Indien er maar 1 groep ingeschakeld kan worden, zal de inschakelprocedure direct starten.
Klokprogramma 1, 2	Aan/Uit	Een gebruiker kan worden gekoppeld aan een klokprogramma, voor tijdgebonden toegang tot het systeem. Voor onbeperkte toegang, deze optie op Uit (=0) instellen.
Groep 1-8	Aan/Uit	Voor elke gebruiker moet ingesteld worden welke groepen die persoon mag (Optie = Aan) in- en/of uitschakelen. In het display zal de ingestelde naam van de groepen weergegeven worden.

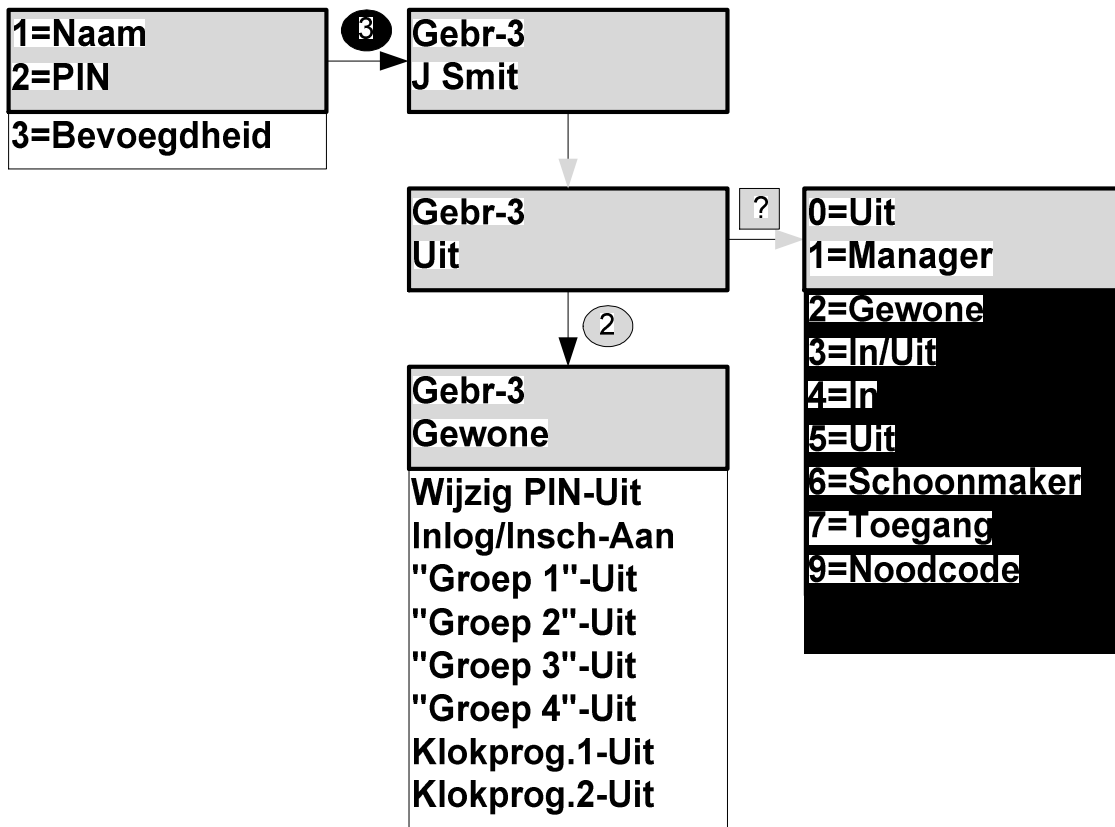

Een bevoegd gebruiker kan elk telefoonnummer dat ingesteld is voor het "privé protocol" wijzigen. Een telefoonnummer kan maximaal 16 cijfers lang zijn (inclusief pauze tekens). Een pauze teken wordt ingevoerd met de ? toets en wordt op het display weergegeven als een "," (komma). Elke "," betekent 1 seconde pauze. Een pauze van één of meer seconden kan noodzakelijk zijn, indien de telefoonkiezer van het alarmsysteem is aangesloten op een huistelefooncentrale. Het telefoonnummer kan gewist (uitgeschakeld) worden door invoeren van een enkele "0".

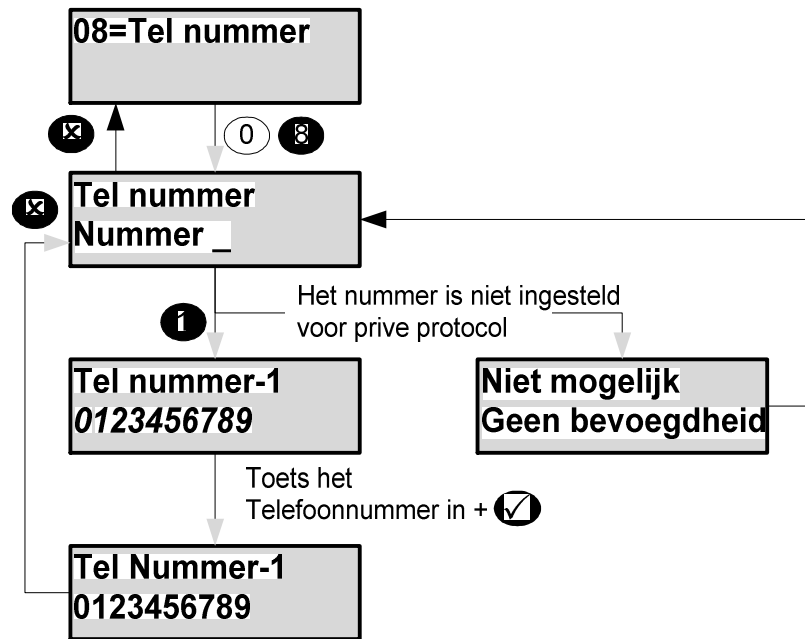

Indien het privé-protocol gebruikt wordt zal ontvanger een serie DTMF toontjes horen. Bijvoorbeeld: Is kanaal 3 geactiveerd, dan wordt de boodschap als volgt verstuurd

3 3 3 < 2s vertraging> 3 3 3 < 2s vertr. > 3 3 3 < 2s vertr.> 3 3 3 < 2s vertr. > 3 3 3

De 3 is hier de DTMF-toon van toets 3 op een telefoontoestel. De boodschap zal gedurende 1 belpoging 5x herhaald worden.

Logboek

In het logboek worden alle gebeurtenissen van het systeem opgeslagen. Elke logboekregel wordt voorzien van een indexnummer (0-65535). Na indexnummer 65535 zal het systeem weer bij 0 beginnen.

Het logboek kan in z'n geheel of gefilterd op het display bekeken worden, of worden geprint (indien er een seriële printer is aangesloten).

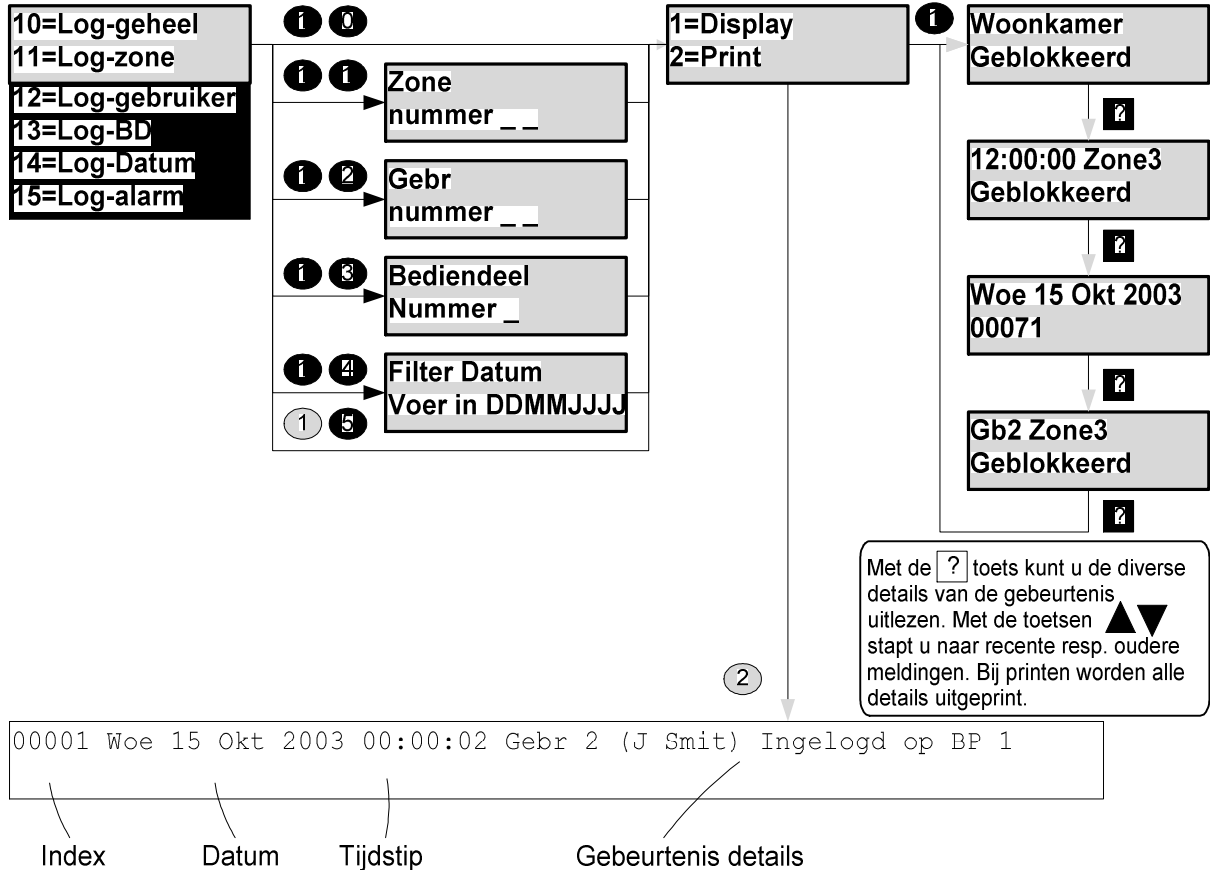

Tijd**Menu -20**

Sommige gebruikers mogen de tijd wijzigen, tot een maximum van 75 minuten per dag (indien ingesteld door de installateur). Elke wijziging van de klok wordt in het logboek weggeschreven.

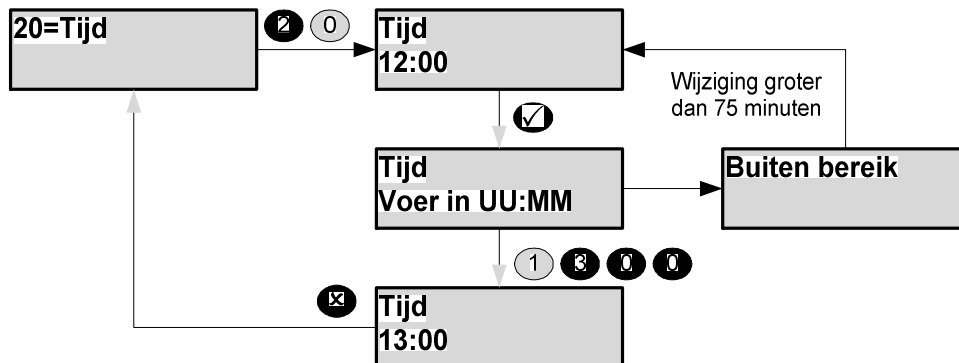
**Inschakel Groep****Menu -26**

In dit menu kan de benaming van een inschakel groep (max. 10 karakters) gewijzigd worden. Zie appendix B voor het wijzigen van teksten.

Deurbel**Menu -32**

Enkele zones (bijvoorbeeld een deur waar overdag geen zicht op is) kunnen ingesteld worden met een deurbel functie. Overdag openen van die zone zal via de luidspreker en de zoemer van het bediendeel een attentie signaal laten horen.

In onderstaand voorbeeld, wordt voor zone 7 (de garagedeur) de deurbelfunctie aangezet.

De deurbelfunctie is alleen beschikbaar, indien dit voor de betreffende zone is ingesteld door uw installateur.

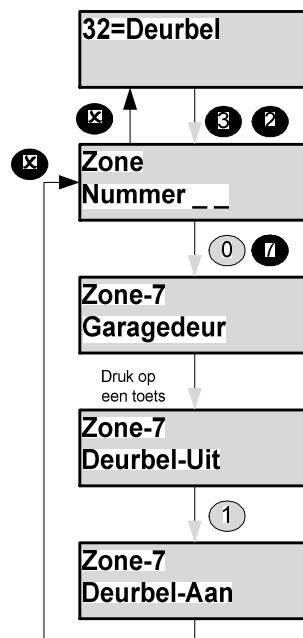
**Print tekst****Menu -40**

Deze optie is alleen beschikbaar indien een seriële printer is aangesloten. De optie "Print tekst" zal alle teksten uitprinten.

Weergeven Tag gebruiker

Menu -52

Deze optie kan gebruikt worden om te bepalen van wie een bepaalde Proximity Tag is.



Copieer Gebruiker

Menu -71

Indien meerdere personen in het systeem over gelijke bevoegdheid moeten beschikken, is het mogelijk de bevoegdheid van een gebruiker te kopiëren naar andere gebruikers.

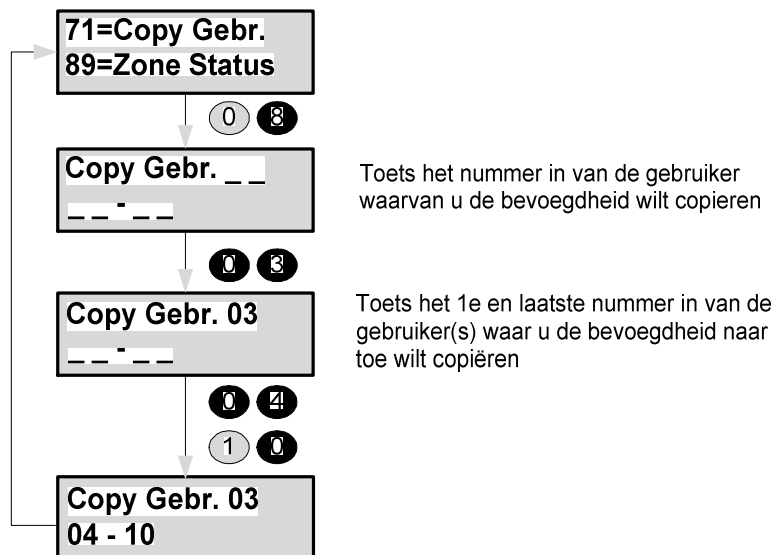

In bovenstaand voorbeeld is de bevoegdheid van gebruiker 03 gekopieerd naar de gebruikers 04 t/m 10. Voor deze gebruikers moet echter door een Manager bevoegdheid nog wel een naam en PIN-code (of Tag) ingevoerd worden.

Zone status**Menu -89**

Om te controleren of alle detectie zones in uw systeem operationeel zijn, selecteert u menu 89=Zone Status.

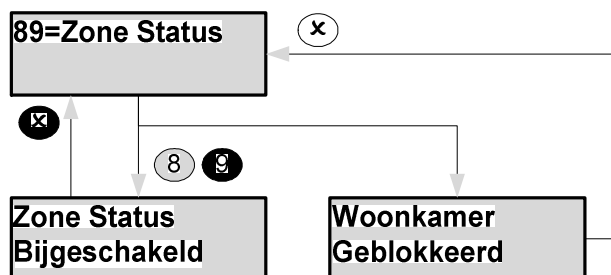

Na selecteren van de optie "Zone Status" zullen alle geblokkeerde, geïsoleerde of geshutte zones achtereenvolgens op het display verschijnen.

Bijgesch.	Betekent dat alle zones operationeel zijn.
Geblokkeerd	Betekent dat de betreffende zone 1 inschakelperiode niet operationeel zal zijn. Na uitschakelen zal de blokkering automatisch opgeheven worden.
Geïsoleerd	Betekent dat een zone blijvend inactief zal zijn, tot dit door uw installateur hersteld wordt.

Appendix A – Gebruiker bevoegdheden

Alle mogelijke opties voor de verschillende bevoegdheden zijn in onderstaande tabel weergegeven.

Code	Menu Optie	Manager	Gewone	In/Uit	Inschakelen	Uitschakelen	Schoonmaker	Toegang	Noodcode
01	Uitschakelen	✓	✓	✓	x	✓	✓	x	✓
02	Inschakelen	✓	✓	✓	✓	x	✓	x	✓
03	Reset	✓	✓	✓	x	x	x	x	✓
04	Test	✓	✓	x	x	x	x	x	x
05	Monteur	1	1	1	1	x	x	x	x
06	PIN	✓	2	2	2	x	x	x	2
07	Gebruiker	✓	x	x	x	x	x	x	x
08	Telefoonnummer	5	5	x	x	x	x	x	x
10	Log-geheel	✓	x	x	x	x	x	x	x
11	Log-zone	✓	x	x	x	x	x	x	x
12	Log-gebruiker	✓	x	x	x	x	x	x	x
13	Log-BedienDeel	✓	x	x	x	x	x	x	x
14	Log-datum	✓	x	x	x	x	x	x	x
15	Log-alarm	✓	x	x	x	x	x	x	x
20	Tijd	3	3	x	x	x	x	x	x
26	Groep tekst	✓	x	x	x	x	x	x	x
30	Blokkeer	5	5	5	x	x	x	x	x
31	Bediendeel uitschakelen	✓	x	x	x	x	x	x	x
32	Deurbel	✓	3	x	x	x	x	x	x
40	Print tekst	4	x	x	x	x	x	x	x
52	Weergeven Tag/gebr.	✓	x	x	x	x	x	x	x
71	Copy Gebruiker	✓	x	x	x	x	x	x	x
89	Zone Status	✓	x	x	x	x	x	x	x

✓ = Optie beschikbaar

x = Optie niet beschikbaar

Opmerkingen:

1. De optie "Monteur" is alleen beschikbaar, indien is ingesteld dat een gebruiker de installateur moet toelaten tot het systeem
2. De optie "PIN" is alleen beschikbaar voor iemand die de eigen PIN-code mag wijzigen.
3. Tijd wijzigingen zijn beperkt tot +/- 75 minuten en alleen mogelijk indien ingesteld door de installateur.
4. De "Print" opties zijn alleen beschikbaar indien er een seriële printer is aangesloten.
5. De opties "Telefoonnummer en Blokkeer" zijn alleen beschikbaar als dit door de installateur is ingesteld.

Appendix B – Tekst wijzigen

Een aantal teksten (benamingen) kunnen door een bevoegd gebruiker gewijzigd worden.

Item	Max. lengte	Standaard
Gebruiker naam	10 karakters	Gebr xx
Inschakel groep	10 karakters	Groep x



Alle wijzigingen van teksten worden in het logboek weggeschreven.

Appendix C - Systeem gegevens

Aantal blokken	
Aantal bediendelen	
Aantal zones	
Telefoonnummer installateur	
Contract nummer	

Bediendelen

Nummer	Locatie
1	
2	
3	
4	

Gebruikers

Nummer	Naam	Bevoegdheid	Inschakelgroep							
			1	2	3	4	5	6	7	8
1	Installateur	Monteur	✓	✓	✓	✓	✓	✓	✓	✓
2										
3										
4										
5										
6										
7										
8										
9										
10										
11										
12										
13										
14										
15										
16										

Zones

Nummer	Benaming	Locatie
Zone 1		
Zone 2		
Zone 3		
Zone 4		
Zone 5		
Zone 6		
Zone 7		
Zone 8		
Zone 19		
Zone 10		
Zone 11		
Zone 12		
Zone 13		
Zone 14		
Zone 15		
Zone 16		
Zone 17		
Zone 18		

Inschakelgroepen

Groep Nummer	Omschrijving	Blokken							
		1	2	3	4	5	6	7	8
1									
2									
3									
4									
5									
6									
7									
8									

Ondanks alle, aan de samenstelling van deze handleiding, bestede zorg, kan noch de auteur, noch de uitgever enige aansprakelijkheid aanvaarden voor eventuele schade die zou kunnen voortvloeien uit enige fout die in deze handleiding zou kunnen voortkomen.